



MANUAL DE USUARIO



Añada el Código
SN aquí

El Código SN de su scooter.
Por favor vea páginas 7 y 8
de este manual para más
información.

ÍNDICE

Aviso General	1
Precauciones	2
Seguridad	3
Guía de Instalación	4
Descargar la App	7
Información de componentes	9
Información Panel de Control	11
Guía de Operaciones	14
Uso y Mantenimiento de la Batería	21
Qué hacer y qué no hacer mientras conduces	25
Mantenimiento y Reparación	27
Listado de Mantenimiento regular	30
Datos técnicos	37
Registro de Mantenimiento	41

Aviso General

- △ Por favor, lea este Manual de Usuario atentamente para un correcto uso de su scooter.
- △ Por su seguridad, por favor revise que todos los elementos del scooter están en buenas condiciones de acuerdo a este Manual de Usuario antes de conducir. Contacte con su distribuidor en caso de detectar cualquier problema.
- △ Por favor respete las normas de circulación. Disminuya la velocidad en carreteras resbaladizas y/o con mal tiempo para asegurar una distancia de frenado adecuada.
- △ Por favor preste especial atención en zona inundadas, podría causar oxidación o fallo del motor, la batería u otras partes si el agua sobrepasa el eje de la rueda.
- △ No trate de manipular el scooter por su cuenta. Por favor contacte con un distribuidor autorizado para la compra e instalación de recambios originales.
- △ Para garantizar la seguridad de los demás y la integridad de su scooter, no deje conducirlo a personas que no estén capacitadas para ello.
- △ Por favor conserve en buen estado este Manual de Usuario.

Precauciones

- △ Conductor y Pasajero

Este scooter no está diseñado para más de 2 personas.

- △ Condiciones de la carretera

Este scooter no está diseñado para un uso todo terreno.

- △ Este Manual de Usuario debe considerarse como parte esencial de la documentación de este scooter. Si se transfiere la propiedad del scooter, este Manual de Usuario debe también traspasarse al nuevo propietario.
- △ La reproducción o reimpresión de cualquier parte de este Manual de Usuario queda estrictamente prohibida.

Atención: No exceda los límites de velocidad y frene cautelosamente. Utilice siempre el caballete lateral o el caballete central cuando aparque su scooter.

Precaución: No seguir las siguientes instrucciones puede provocar lesiones graves, daños personales y/o del scooter.

Aviso de Seguridad

- △ El uso de casco es obligatorio y se recomienda el uso de gafas protectoras.
- △ Le recomendamos que practique en espacios poco transitados antes de acceder a las carreteras.
- △ Por favor siga la Guía de Operaciones (P.14) para entender plenamente como utilizar el scooter.
- △ Tenga presente que la distancia de frenado se ve reducida con el mal tiempo. Por favor evite frenar sobre marcas viales, cubiertas de alcantarillado y manchas de aceite para evitar deslizamientos indeseados. Preste especial atención en cruces, intersecciones, túneles y puentes. Reduzca la velocidad si las condiciones de la carretera no son claras.
- △ No use las luces largas todo el tiempo. Su uso puede afectar a otros conductores y a los peatones.
- △ No use teléfonos móviles u otros aparatos electrónicos que distraigan su atención mientras conduce.
- △ No cambie de carril sin señalizarlo, es uno de los principales motivos de accidentes. Cuando necesite cambiar de carril, recuerde activar el intermitente primero. Compruebe siempre los vehículos que se le acercan por detrás antes de cambiar de carril.

Guía de Instalación

- ① Inserte la llave en la cerradura y gírela hasta el símbolo de "OPEN" (Abrir) como se muestra en la imagen a la derecha.

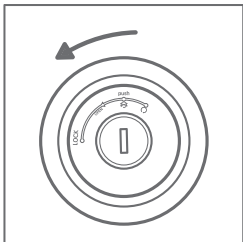

- ② Abra el asiento y extraiga la caja de la llave, el paquete con el parabrisas (con almohadillas de goma y partes estándar), y las herramientas de instalación. Inserte la llave en la cerradura dentro del compartimento bajo el asiento y abra el compartimento de la batería. Extraiga el cargador y los retrovisores.

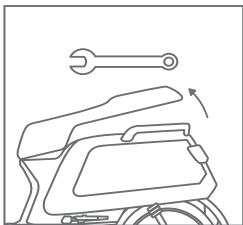

Guía de Instalación

- ③ Extraiga los retrovisores y compruébelos cuidadosamente. Instale el retrovisor izquierdo en el orificio sobre la maneta de freno izquierda y gírelo en sentido a las agujas del reloj. El tornillo penetrará más de 15mm.

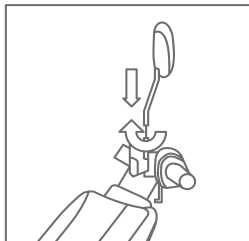

- ④ Ajuste los retrovisores a una posición apropiada y apriete las tuercas con la llave fija. Coloque correctamente la cubierta anti polvo.

Instale el retrovisor izquierdo del mismo modo.

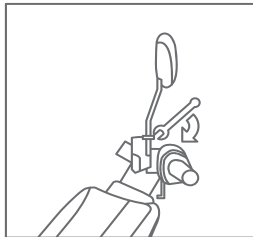

- ⑤ Alinee las gomas del parabrisas con los agujeros e instálelo.
- ⑥ Apriete los tornillos con el destornillador para asegurar el parabrisas.

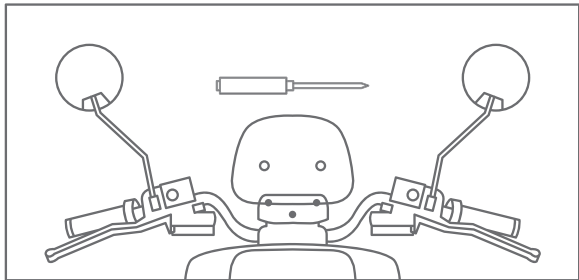

Descargar la APP

Con la APP de NIU podrá disfrutar de funciones tan útiles como comprobar el estado de la batería, geolocalización o conocer puntos de reparación autorizados próximos a su posición.

- ① Escanee el código QR para descargar la APP llamada *Niu E-Scooter*. Disponible para Andorid y iOS.



- ② Ejecute la aplicación y regístrese.
- ③ Por favor escanee el código QR que encontrará en el interior de la portada de este manual para registrarse.

Nota:

Se requiere al menos un sistema Android 4.0 o iOS 8. Asegúrese de que el teléfono está conectado a Internet mientras ejecuta la aplicación (Wi-Fi / 2G / 3G / 4G).



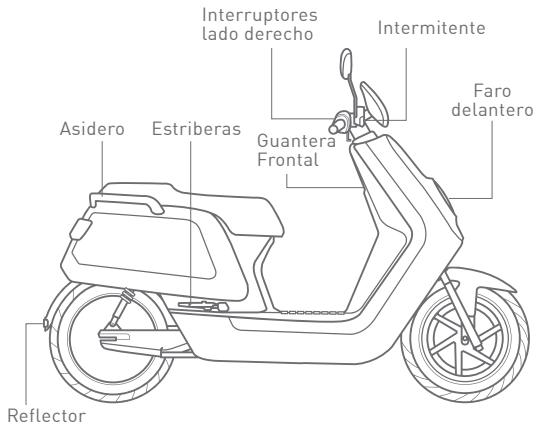

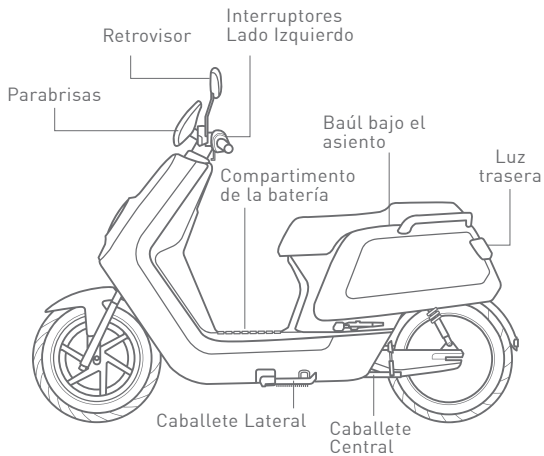



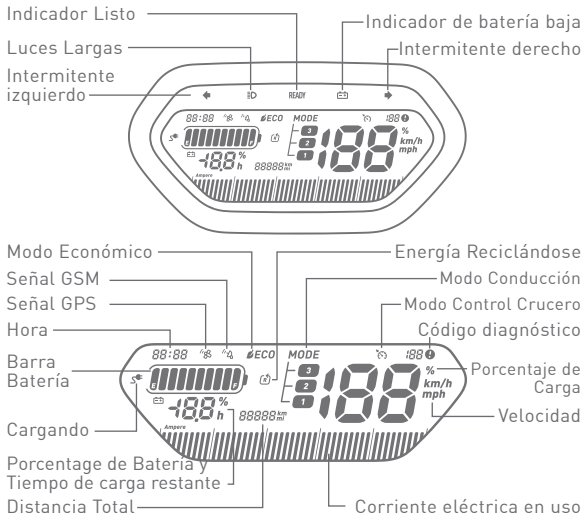

Información de componentes





Información Panel de Control



	Intermitente Izquierdo	Intermitente izq. está activado.
	Intermitente Derecho	Intermitente dcho. está activado.
	Luces largas	Las luces largas están activadas.
READY	Indicador Listo	En modo conducción.
	Indicador batería baja	Nivel batería inferior al 10%.
	Hora	Ahora son las 10:00
	Modo Económico	Consumo de energía ideal.
	Señal GPS	No parpadea: Señal fuerte. Barras parpadeantes: Señal débil.
	Señal GSM	Icono parpadeante: Sin señal.
	Modo Control Crucero	Modo Control Crucero activado.
	Código diagnóstico	El código de diagnóstico es 30. Véase P.34-37 para detalles.
	Reciclando Energía	La energía se está reciclando desde el sistema de frenado.

Información Panel de Control



Barra de la batería El nivel de batería es 80-89%.

85%

Porcentaje de Batería El nivel de batería actual es 85%.
(pequeño)

- 3.2^h

Tiempo de Carga Restante El tiempo restante de carga es de 3.2h.



Cargando La batería se está cargando.

00802^{km}

Distancia Recorrida La distancia total es de 802km.



Corriente eléctrica en Indica la salida de potencia
uso instantánea.

MODE



Modo de Conducción El modo 2 está seleccionado.

26^{km/h}

Velocidad La velocidad actual es 26km/h.

13%

Porcentaje de carga El progreso de carga de la batería
(grande) es del 13%

Guía de Operaciones

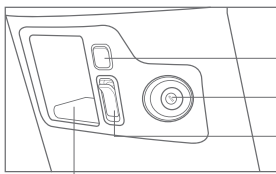

△ Área Frontal

- ① Puerto USB
- ② Cerradura principal
- ③ Gancho
- ④ Guantera

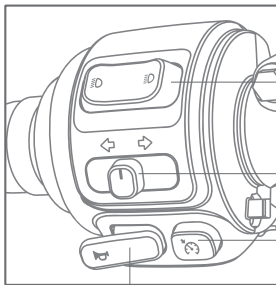

△ Interruptores Lado Izq.

- ① Luces cruce/largas
- ② Intermitentes
- ③ Modo Control Crucero
- ④ Bocina

Guía de Operaciones

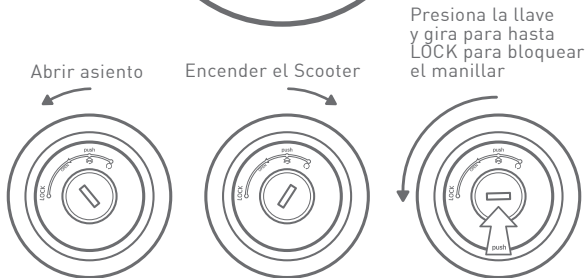
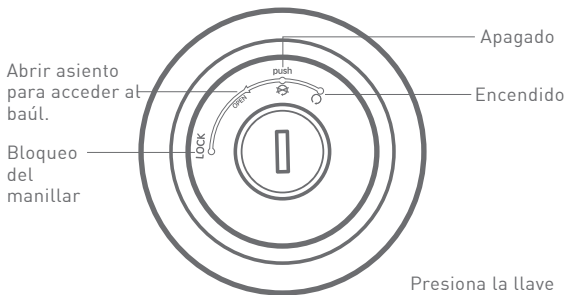

- ① Luz de cruce/larga: Presione la parte derecha del interruptor para fijar la luz larga; presione la parte izq. para luz de cruce.

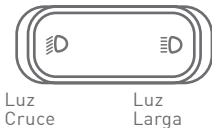

Importante: Para hacer ráfagas de luces, presione y suelte la parte izquierda del interruptor repetidas veces.

- ② Intermitentes: Desplace el botón hacia la derecha para activar el intermitente derecho. Desplace el botón hacia la izquierda para activar el intermitente izquierdo. Presione el botón para apagar.



- ③ Control de Crucero: Pulse el botón para fijar la velocidad actual. Presione nuevamente o frene para desactivarlo.



Guía de Operaciones

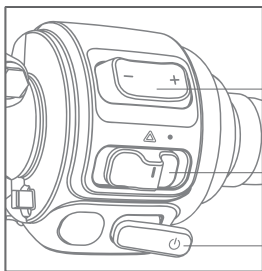

△ Interruptores Lado Dcho.

① Selector de Modo

② Luces Emergencia

③ Botón Start/Stop

- ① Selector de Modo: Presione el lado derecho para cambiar a un modo superior. Presione el lado izquierdo para cambiar a un modo inferior.

Bajar modo



Subir modo

- ② Interruptor Luces de Emergencia: Desplace el interruptor hacia la izquierda para activar las luces de emergencia; desplace el interruptor hacia la derecha para apagarlas.

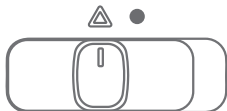

Encender Luces Emergencia



Apagar Luces Emergencia

- ③ Botón Start/Stop: Presione y mantenga el botón durante 2 segundos para activar el scooter. El indicador **READY** en el panel de control se iluminará y estará listo para circular. Presione nuevamente el botón para apagar el scooter.



Guía de Operaciones

△ Arrancar el Scooter

- ① Presione el botón de desbloqueo en el control remoto. Después de que los intermitentes parpadeen 2 veces, el scooter estará desbloqueado.
- ② Tras desbloquear el scooter, inserte la llave en la cerradura y gírela en sentido a las agujas del reloj hasta la posición .
- ③ Después del diagnóstico del sistema, mantenga la maneta del freno apretada y presione el botón de encendido 2 segundos.
- ④ El indicador **READY** se iluminará. Suelte el freno y el scooter ya estará listo para iniciar el viaje.

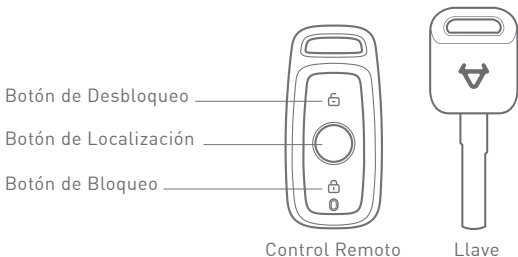

△ **Bloquear el manillar**

Gire el manillar hacia la izquierda y luego presione la llave contra la cerradura y gírela en sentido opuesto a las agujas del reloj hasta la posición LOCK.

△ **Bloquear con el Control Remoto**

El scooter sólo se puede bloquear cuando este está apagado. Presione el botón de bloqueo en el control remoto dentro de una distancia adecuada para activar el sistema de alarma. Los intermitentes se mantendrán encendidos durante 2 segundos tras el correcto bloqueo del scooter.

△ **Localización**

Presione el botón de localización y los intermitentes parpadearán durante 10 segundos. Si usted no hace nada durante este período, la alarma empezará a sonar durante otros 10 segundos. La alarma se puede cancelar presionando el botón de bloqueo o el botón de desbloqueo.

Guía de Uso y Mantenimiento de la Batería

△ Uso del Entorno

- ① Para evitar posibles fugas, sobrecalentamientos, humos, incendios o explosiones, por favor siga las siguientes instrucciones:
- ② La batería debe ser usada en temperaturas entre -10°C y 45°C .
- ③ No exponerla al agua, bebidas ni líquidos corrosivos.
- ④ Mantenerla alejada de fuentes de calor, fuego directo y de gases y líquidos inflamables y/o explosivos.
- ⑤ Por favor, mantenga piezas metálicas alejadas del compartimento de la batería.

En caso de malos olores, sobrecalentamiento o deformación de la batería, por favor deje de usarla inmediatamente, manténgase alejado/a de la batería y contacte con su distribuidor.

Atención: La batería no se debe reparar por parte de un usuario. Si la batería falla, por favor póngase en contacto con su distribuidor inmediatamente. Los usuarios que manipulen la batería pueden provocar sobrecalentamientos, humos, incendios o explosiones. Esto invalidaría la garantía sobre la batería.

△ Entorno de Recarga

La batería se debe cargar en temperaturas de 10°C a 35°C. El tiempo de carga no debe exceder las 24 horas, de lo contrario se reduce la vida útil de la batería. No cargue la batería en el exterior.

Atención: No cargue la batería con temperaturas inferiores a los 0°C.

Precaución: Utilizar cargadores de batería no originales puede producir fugas, sobrecalentamiento, humos, fuego y/o la explosión de la batería.

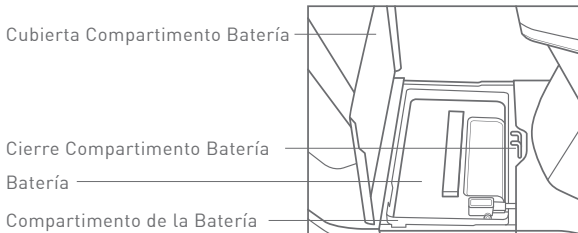

Guía de Uso y Mantenimiento de la Batería

△ Métodos de Carga

Cargar en el Scooter

- ① Abra el asiento con la llave, conecte el cargador al puerto de carga.
- ② Cuando el indicador de carga pase de verde a rojo, la carga habrá empezado.
- ③ Encienda el scooter durante la carga para mostrar el progreso de carga en el panel de control.

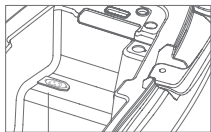

Puerto de Carga
en el Scooter

Cargar sólo la batería

- ① Retire la batería del scooter.
- ② Conecte el cargador a la batería.
Cuando la luz del cargador se vuelva roja, la batería se estará cargando.
- ③ Cuando el indicador de carga se vuelva verde, la carga habrá terminado.

Puerto de Carga
en la Batería

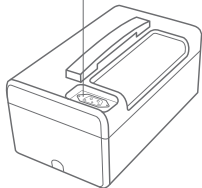

Advertencia:

- △ Todas las operaciones deben realizarse estrictamente como se indican en este manual. De lo contrario el usuario asumirá el resultado.
- △ Se debe usar un cargador original.
- △ Preste atención al tipo de batería y a la tensión que se le aplica.
- △ La carga debe realizarse en un entorno ventilado. NO cargue en espacios cerrados ni con altas temperaturas. NO ponga el cargador en el baúl del asiento ni en la maleta trasera mientras cargue la batería.
- △ Mientras carga; conecte la batería al cargador antes de conectarlo a la corriente. Cuando esté cargada, desconecte el cargador de la corriente antes que de la batería.
- △ Cuando la luz se vuelva verde, desconecte el cargador de la corriente.
- △ Evite dejar el cargador conectado a la corriente mientras no lo utiliza.
- △ Mientras carga; si la luz del indicador del cargador es anormal, desprende olor o el cargador se calienta en exceso, pare inmediatamente la carga y cambie de cargador.
- △ Proteja el cargador del agua y de cualquier líquido.
- △ NO transporte el cargador en el scooter, si debe hacerlo, asegúrese de que está bien protegido.
- △ NO manipule ni cambie partes del cargador.

Atención:

- △ Si la batería no se carga completamente tras 12 horas conectada, por favor contacte con su distribuidor.
- △ Para maximizar la vida útil de la batería, mantenga el nivel de carga entre el 20% y el 80%.
- △ La batería pierde capacidad a menor temperatura. Siendo más específicos, la capacidad a -10°C es del 70%, del 85% a 0°C , y del 100% a 25°C .
- △ Para almacenar la batería se recomienda una carga del 50%. Almacenarla con un nivel de carga inferior al 10% o superior al 90% durante mucho tiempo puede reducir la capacidad de la batería de un modo irreversible.
- △ **La batería debe extraerse del scooter para almacenamientos superiores a una semana.** En esta situación, por favor conserve la batería entre 0°C y 20°C con un nivel de carga del 30%-70%. Se recomienda llevar a cabo 1 ciclo completo de carga y descarga cada 2 meses para reducir la pérdida de capacidad de la batería.
- △ **Si la batería falla se debe a un uso incorrecto o a la falta de mantenimiento adecuado. En ese caso la garantía queda invalidada.**
- △ Si la batería cae al suelo puede provocar daños internos que causen fugas, sobrecalentamiento, humos y/o explosiones.

Qué HACER y qué NO HACER mientras conduce

△ Antes de conducir

Por favor compruebe el siguiente listado antes de conducir:

Punto Control	Descripción
Dirección	1) El manillar gire libremente a ambos lados 3) No hay juego en la dirección
Frenos	1) La maneta de freno tiene un recorrido muerto de 5 a 9mm
Neumáticos	1) El rango de presión de aire en el neumático delantero es de 20 a 25 psi (1,37 a 1,72 bar); en el neumático trasero es de 26 a 32 psi (1,79 a 2,20 bar) 2) Profundidad de la banda de rodadura 3) Sin grietas ni aberturas
Batería	Adecuada para el desplazamiento previsto
Luces	Compruebe todas las luces - Cruce, Largas, de Freno, Intermitentes, etc.
Bocina	Compruebe que la bocina funciona.

Qué HACER y qué NO HACER mientras conduce

△ Precauciones al frenar

Coloque el scooter en posición vertical. Si los Neumáticos están bloqueados y el scooter pierde la capacidad de dirección debido a un uso excesivo de fuerza mientras frena, afloje la maneta del freno y los neumáticos volverán a trabajar y el scooter se estabilizará. Intente mantener un ratio de 1:1 entre el freno delantero y el trasero, sobretodo con suelos resbaladizos.

Precaución:

Por su seguridad, no exceda los límites de velocidad. Utilice los frenos suavemente cuando esté en bajada para no sobrepasar los límites.

Atención:

Los conductores inexpertos tienden a utilizar sólo el freno trasero, hecho que provoca un desgaste excesivo y amplía la distancia de frenado.

Advertencia:

Utilizar sólo uno de los dos frenos es peligroso ya que reduce el agarre y provoca pérdidas de control del scooter. Preste especial atención y utilice los frenos suavemente cuando conduzca sobre carreteras húmedas y resbaladizas, y en curvas. De otro modo se estará exponiendo a un gran peligro.

Mantenimiento y Reparación

Se recomienda a los usuarios que revisen y mantengan su scooter regularmente, incluso aquellos que no se han utilizado en mucho tiempo.

△ **Mantenimiento Regular**

Se recomienda realizar una revisión del scooter después de 2 meses de su compra o a los 500 km. En general, el mantenimiento recomendable debe efectuarse cada 6 meses o 3.000 km.

△ **Mantenimiento Diario**

Si ocurre cualquier problema durante la comprobación, por favor consulte las instrucciones de este manual o lleve el scooter a un centro de autorizado para que sea revisado.

△ **Lavar el Scooter**

Por favor, antes de limpiar su scooter, extraiga la batería. Utilice detergentes neutros y agua para limpiar el scooter. Utilice trapos suaves para secarlo y evitar arañazos y rayadas.

Atención:

Si sobrecarga habitualmente el scooter, conduce a gran velocidad o circula por carreteras en mal estado, se reducirá el ciclo de mantenimiento.

Para garantizar una mejor y mayor vida del scooter, por favor utilice recambios originales, que incluyen garantía.

Advertencia:

Si el usuario no está capacitado para arreglar y/o ajustar su scooter, su propietario deberá llevar el scooter a un centro de reparación autorizado para garantizar la seguridad del vehículo. Escoja siempre un superficie lisa para realizar ajustes o reparaciones y suba el scooter al Caballete. Si es necesario hacerlo mientras conduce, aléjese del tráfico.

Advertencia:

No utilice agua a presión para limpiar el scooter, especialmente alrededor del compartimento de la batería. No enjuague el interior del guardabarros trasero ya que el punto de carga, el controlador y otras partes fundamentales se encuentran en esa zona. Si se moja el punto de carga, no cargue el scooter hasta que esté totalmente seco.

Mantenimiento y Reparación

△ Almacenamiento de corto plazo:

- ① Mantenga el scooter en un lugar plano, ventilado y seco.
- ② Cargue la batería hasta el 50% antes de almacenarla para maximizar la vida de la batería.
- ③ Evite exposiciones al sol y a la lluvia para reducir los daños y el paso del tiempo.

△ Almacenamiento de largo plazo:

- ① Recuerde realizar una carga y descarga completas al menos 1 vez cada 2 meses con un nivel de carga inicial del 50%. De este modo alargará la vida de la batería.
- ② Cargue la batería al 100% tras un largo período de almacenamiento.
- ③ Compruebe todas las partes del scooter antes de volver a conducirlo. Si hay algún problema, lleve el scooter a un centro de reparación autorizado.

Advertencia: Por favor desconecte la batería del scooter durante su almacenamiento.

Listado de mantenimiento regular	
Comprobación regular de Seguridad y Rendimiento	Frenos
	Luces
	Bocina
	Componentes eléctricos
	Neumáticos
Comprobación Estructural	Lubricación
	Rodamientos de las ruedas
	Amortiguadores
	Caballote
	Rodamientos de la dirección
Elementos Principales	Batería
	Cabelado de la instalación eléctrica
	Sistema de Control

Lista de solución de problemas		
Descripción Malfunción	Causas	Soluciones
No ocurre nada al encenderlo	<ol style="list-style-type: none"> 1. Batería muerta 2. Fallo de Alarma 	<ol style="list-style-type: none"> 1. Cargue la batería. 2. Contacte con su distribuidor.
Fallo del motor al accionar el acelerador una vez el scooter está encendido	<ol style="list-style-type: none"> 1. Nivel batería bajo 2. El interruptor de apagado está habilitado al tirar de la palanca de freno 3. El modo Parking todavía no se ha desactivado 	<ol style="list-style-type: none"> 1. Cargue la batería. 2. No accione el freno cuando tire del acelerador. 3. Compruebe la sección "Arrancar el scooter" de este Manual.
Fallo al cargar la batería	<ol style="list-style-type: none"> 1. El cargador no está correctamente conectado a la batería. 2. La batería está totalmente descargada. 	<ol style="list-style-type: none"> 1. Compruebe que el enchufe no esté aflojado 2. Contacte con su distribuidor.

Lista de solución de problemas		
Descripción Malfunción	Causas	Soluciones
Caída de la autonomía y/o velocidad	<ol style="list-style-type: none"> 1. Nivel batería bajo 2. Baja presión de neumáticos 3. Sobrecarga y/o frenado excesivo 4. Envejecimiento de la batería o pérdida de capacidad 5. Capacidad baja de la batería debido a bajas temperaturas 	<ol style="list-style-type: none"> 1. Cargue la batería. 2. Compruebe la presión de los neumáticos. 3. Desarrolle buenos hábitos de conducción. 4. Cambie la batería. 5. Situación normal.
Parada repentina mientras conduce	Batería descargada	Cargue la batería.
	Identifique la causa del fallo a través de los códigos de diagnóstico del panel de control. Contacte con su distribuidor si las soluciones propuestas en este manual no están funcionando.	

Lista de solución de problemas		
Descripción Malfunción	Causas	Soluciones
Código 00	Error de comunicación o error en el panel de control	1. Desconecte la batería y vuelva a conectarla 30 segundos después. 2. Compruebe el cableado. 3. Contacte con su distribuidor.
Código 10	Rotor del Controlador FOC bloqueado	Pare el scooter y enciéndalo de nuevo.
Código 11	Sobretensión/ baja tensión del Controlador FOC	Pare el scooter y enciéndalo de nuevo.
Código 12	Exceso de corriente del Controlador FOC	Contacte con su distribuidor.
Código 13	Exceso de temperatura del Controlador FOC	Desconecte la batería y enfríela antes de volver a usarla.
Código 20	Exceso de temperatura del motor	Pare el scooter y reanude la marcha cuando se haya enfriado

Lista de solución de problemas		
Descripción Malfunción	Causas	Soluciones
Código 30	Sobrecarga batería	Enciende las luces largas para descargar la batería hasta que desaparezca el código.
Código 31	Sobrecarga al cargar	Pare de cargar la batería y compruebe si el cargador ha fallado.
Código 32	Cargando a baja temperatura	Lleve la batería a un lugar con temperatura normal.
Código 60	Identificación tarjeta SIM fallida	Contacte con su distribuidor para una revisión profesional.
Código 62	Fallo módulo GPS	
Código 63	Cortocircuito antena del GPS	
Código 64	Circuito abierto antena del GPS	
Código 65	Señal ECU perdida/incorrecta	

Lista de solución de problemas		
Descripción Malfunción	Causas	Soluciones
Código 67	Tarjeta SIM inpagada/ inactiva/baja señal	Contacte con su distribuidor.
Código 99	Fallo en comunicación de componentes electrónicos	Contacte con su distribuidor.
Código 110	Fallo Controlador FOC	Contacte con su distribuidor.
Código 111	1. El scooter está bloqueado 2. Fallo verificación Controlador FOC	1. Apriete el botón desbloquear en el control remoto. 2. Contacte con su distribuidor.
Código 120	Fallo del motor	Contacte con su distribuidor.
Código 130	Batería totalmente descargada	Cargue la batería.
Código 131	Exceso de corriente de descarga	Pare el scooter y enciéndalo más tarde

Lista de solución de problemas		
Descripción Malfunción	Causas	Soluciones
Código 132	Batería Sobrecalentada	Detén el scooter y deja que se enfríe la batería.
Código 133	Batería demasiado fría	Cargue la batería cuando esté en temperatura normal
Código 140	Fallo del acelerador	Compruebe el cableado del acelerador o contacte con su distribuidor.
Código 161	El scooter está bloqueado por el control remoto	Contacte con su distribuidor.
Código 190	Fallo del Controlador de comunicación	Contacte con su distribuidor.
Código 191	Fallo de comunicación del BMS	Contacte con su distribuidor.

Parámetros Técnicos

Características clave			
Peso	95Kg	Pendiente Máx. Superable	Dinámica: 15°
Tensión nominal	60V	Velocidades máximas	Modo 1: 25km/h Modo 2: 30km/h Modo 3: 45km/h
Carga Máx.	200Kg	Dist. Frenado	≤4.5m (30km/h)
Capacidad	2 Personas		

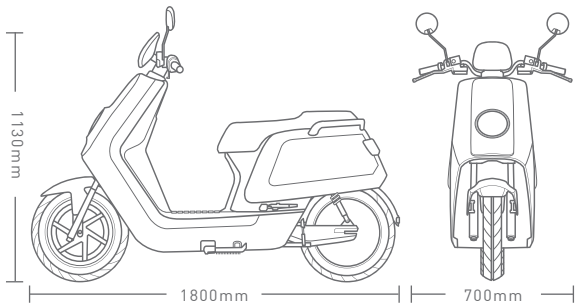

Parámetros Técnicos

Cuadro	
Amortiguador Del.	Amortiguador hidráulico de impacto directo
Amortiguador Tras.	Amortiguador hidráulico de impacto directo
Neumático Delantero	90/90-12 Llanta: 2.15x12
Neumático Trasero	120/70-12 Llanta: 3.50x12
Freno Delantero	220mm Freno de Disco Hidráulico de Doble Pistón
Freno Trasero	180mm Freno de Disco Hidráulico de Doble Pistón
Distancia Mín. hasta el suelo	145mm
Altura del asiento	740mm

Batería	
Voltaje	60V
Capacidad	29Ah
Corriente de Carga normal	4A
Corriente Máx. de Descarga	40A

Propulsión	
Motor	Motor a medida de Bosch GmbH
Modo Control Motor	Control de Vector FOC
Potencia Continua Máxima	25km/h Versión: 800W, 1500W 45km/h Versión: 1500W
Corriente Máxima del Controlador	40A

Sistema Eléctrico	
Faro delantero	12V LED
Intermitentes	12V LED
Luz trasera	12V LED
Luz de freno	12V LED
Meter Panel	12V LCD
Unidad Control Central	12V
Cargador/Puerto USB	5V/1A

Registro de Mantenimiento

Fecha		KM	
Notas			
Dealer			

Registro de Mantenimiento

Fecha		KM	
Notas			
Dealer			

Registro de Mantenimiento

Fecha		KM	
Notas			
Dealer			

Registro de Mantenimiento

Fecha		KM	
Notas			
Dealer			

Registro de Mantenimiento

Fecha		KM	
Notas			
Dealer			

Registro de Mantenimiento

Fecha		KM	
Notas			
Dealer			

Registro de Mantenimiento

Fecha		KM	
Notas			
Dealer			

Registro de Mantenimiento

Fecha		KM	
Notas			
Dealer			

